

RU ИНСТРУКЦИЯ ПО ЭКСПЛУАТАЦИИ ДЛЯ МОДЕЛЕЙ
S900 - SM900 - SL900 - SLT900 - SM905

ТЕХНИЧЕСКИЕ ХАРАКТЕРИСТИКИ

TYPE: FSLA - FSLB - FSLC - FSLD





Значок на приборе или на его упаковке означает, что прибор не относится к обычным бытовым отходам. Его необходимо отнести в специальный пункт сбора электрических и электронных приборов для вторичной переработки. Предусмотрите надлежащие меры при ликвидации этого прибора для того, чтобы избежать пагубного воздействия на окружающую среду и здоровье людей в результате неправильных действий по его уничтожению. Для получения более подробной информации по ликвидации этого прибора обратитесь в местные исполнительные органы или учреждение, занимающиеся сбором и переработкой отходов, или в магазин, в котором Вы его купили.

Этот прибор имеет значок Европейской Директивы 2002/96/CE по уничтожению электрических и электронных приборов (WEEE).

Предупреждения

Способы использования

Установка

Режим работы

Уход

ПРЕДУПРЕЖДЕНИЯ

* Дети, лица, не имеющие опыта работы с прибором, или имеющие физические и умственные недостатки, допускаются к работе с прибором только под строгим контролем взрослых.

* Минимальное расстояние от кухонной плиты до нижней части вытяжки должно достигать 65 см.

* Выходящий воздух не должен попадать в воздуховоды, используемые для отвода дыма от приборов, которые потребляют источники энергии, отличные от электричества (системы центрального отопления, нагреватели воды, калориферы и т.д.)

* Для вывода воздуха наружу необходимо соблюдать существующие в каждой стране правила.

* Предусмотреть соответствующую вентиляцию помещения, если вытяжка используется одновременно с другими кухонными приборами, которые потребляют источники энергии, отличные от электричества (газовые плиты, печи, отопляемые маслом, углем и т.д.)

При выводе воздуха вытяжка может создать отрицательное давление в помещении. Оно не должно превышать 0,04 микробар во избежание обратного захода выводимого газа источника отопления.

Поэтому, необходимо предусмотреть в помещении воздушные отверстия, через которые будет постоянно поступать свежий воздух.

В случае, если на заводской этикетке с техническими характеристиками вытяжки нанесен знак , то прибор относится к классу II и не должен иметь заземление.

Если данного знака  на этикетке нет, значит прибор относится к классу I и должен иметь заземление.

* При подключении прибора к электросети убедитесь в том, чтобы розетка имела заземление, а также проверьте соответствие напряжения розетки и прибора.

* Прежде чем приступать к какой-либо операции по чистке или уходу за прибором, необходимо отключить его от электросети.

Если прибор не предусматривает отсоединяющегося гибкого провода штепселя или другого многополюсного выключателя электрической, имеющего расстояние между контактами не менее 3 мм, то в этом случае необходимо предусмотреть стационарный выключатель сети.

Если прибор имеет электрический шнур и штепсель, то рядом с ним должна находиться легко доступная электрическая розетка.

* Избегать использования легковоспламеняющихся материалов для поджига (фламбе), в непосредственной близости от прибора.

При жарке продуктов проявлять особую осторожность во избежание пожара, который могут вызвать масла и жиры. Повторно используемое масло для жарки является наиболее опасным в возникновении пожара. Не использовать открытый электрический гриль. Во избежание возникновения пожара необходимо внимательно выполнять инструкции по очистке жирового фильтра и своевременно удалять скопившийся жир с прибора.

СПОСОБЫ ИСПОЛЬЗОВАНИЯ

Вытяжка может работать как в режиме фильтрации, так и в режиме всасывания.

* В версии **фильтрации** (Рис. 1) всасываемый воздух и пары очищаются, проходя через жировой и угольный фильтры и выбрасываются обратно через боковые отверстия воздуховода. Для этой версии требуется установка воздушного дефлектора в верхней части трубы.

* В версии **всасывания** (Рис. 2) пары напрямую выбрасываются наружу, через трубу, которая подсоединяется к соответствующему отверстию в стене или в потолке. В данной версии НЕ требуется установка угольных фильтров и дефлектора.

УСТАНОВКА

Прежде, чем производить монтаж вытяжки, для того, чтобы предотвратить повреждение самой вытяжки, необходимо снять жировой фильтр. Его можно снять, нажав на ручку в направлении к задней части вытяжки и потянуть его вниз. (рис. 3)

Обязательные меры предосторожности, которые следует соблюдать:

* Сделайте вырез в нижней части шкафа, в который будет устанавливаться вытяжка (рис. 4).

* Подготовьте источник питания

* Подготовьте вырез для отвода воздуха, требуется в обеих версиях: фильтрации и всасывания.

Чтобы установить вытяжку, необходимо при помощи отвертки отрегулировать боковые защелки (рис. 5) по высоте в соответствии с толщиной панели, в которой сделан вырез для установки вытяжки.

Поместите вытяжку в вырез до тех пор, пока не услышите щелчок, означающий, что боковые защелки встали на место и вытяжка заблокирована. Вкрутите винты, поставляемые в комплекте, внутри вытяжки (рис. 6), чтобы надежно зафиксировать ее.

Блокировка возвратного клапана

Внимание! Прежде чем подсоединить трубу для отвода воздуха к мотору, убедитесь в том, что возвратный клапан, который находится на выходе из мотора, может свободно вращаться.

* Версия всасывания

Выполнить соединение трубы подходящего диаметра между вытяжкой и выпускным отверстием. Подключить вытяжку к электрической сети с помощью сетевого кабеля.

* Версия фильтрации

Соединить фланец вытяжки с трубой соответствующего диаметра, подходящей для отвода воздуха из шкафа. Подключить вытяжку к электрической сети с помощью сетевого кабеля.

РЕЖИМ РАБОТЫ

S900

- A: Выключатель света off
- B: Выключатель света On
- C: Выключатель (off) мотора
- D: Переключатель II скорости
- E: Переключатель III скорости
- F: Переключатель III скорости
- G: Информационный индикатор

SM900 - SM905 (Рис. 9)

- A: Переключатель света On /Off
- B: Переключатель вкл. (on) I скорости мотора/выкл (off) мотора
- C: Переключатель II скорости
- D: Переключатель III скорости
- E: Информационный индикатор

SL900 (Рис. 10)

- A: Переключатель света On /Off
- B: Переключатель вкл. (on) I скорости мотора/выкл (off) мотора
- C: Переключатель II скорости
- D: Переключатель III скорости
- E: Переключатель IV скорости
- F: Таймер на 10 минут

SLT 900 Модель с пультом дистанционного управления (рис. 12).



Шестиканальный пульт управления для вытяжки.

Технические характеристики:

- Батарейки: 12 V
- Частота: 433,92 Мгц
- Макс. Энергопотребление: 25 мА
- Рабочая температура: -20 +55 °C
- Размеры: 45x75x14 мм

Принцип работы:

6 кнопок на пульте управления имеют следующие функции:

-  Выключатель подсветки ON/OFF
- 01: Переключатель вкл.(on) I скорости мотора/выкл (off) мотора
- 02: Переключатель II скорости
- 03: Переключатель III скорости
- 04: Переключатель IV скорости
-  Таймер на 10 минут

Стандартная конфигурация:

В стандартной конфигурации для всех вытяжек используется единый код передачи (двухпозиционный переключатель 6-7-8-9-10 в позиции ON). В случае установки двух вытяжек с пультом дистанционного управления в одном помещении или в непосредственной близости друг к другу, они могут оказывать помехи на работу друг друга, поскольку имеют одинаковый код передачи. Во избежание этого необходимо изменить код одного из пультов управления.

Изменение кода передачи дистанционного пульта управления:

Для изменения кода передачи, необходимо следовать инструкции:

Открыть заднюю панель на пульте, переведите переключатель на № 7-8-9-10 и переведите его в позицию OFF.

Подтверждение нового кода передачи.

После изменения кода передачи пульта, необходимо синхронизировать его с вытяжкой. Для этого нажмите основную кнопку включения/выключения на вытяжке, затем снова включите. В течение 15 секунд нажмите на кнопку управления подсветкой . Вытяжка и пульт синхронизированы.

Аварийная кнопка:

Если пульт дистанционного управления не работает, для выключения вытяжки необходимо нажать на аварийную кнопку, которая расположена рядом с лампой подсветки. Устранив неисправность, сбросить аварийную кнопку.

Модели **SL900** - **SLT900** снабжены электронным прибором, который автоматически выключает вытяжку после 4 часов работы.

УХОД

* Тщательный уход за прибором является гарантией его долгой и исправной службы.

* Особое внимание необходимо уделять **жировому фильтру**. Для того, чтобы снять жировой фильтр, необходимо нажать на ручку в направлении к задней части вытяжки и потянуть его вниз, (рис. 3). Чтобы установить фильтр, выполните данную операцию в обратном порядке. В модели SL900 после 30 часов работы, панель управления подаст сигнал о загрязнении жирового фильтра подсветкой всех кнопок. Для Сброса нажмите кнопку таймера .

Жировые фильтры необходимо мыть или вручную, или в посудомоечной машине каждые 2 месяца или в зависимости от частоты пользования вытяжкой.

* Если вытяжка используется в режиме фильтрации необходимо периодически **менять угольные фильтры** (рис. 7). Чтобы извлечь угольный фильтр, необходимо снять жировой фильтр (рис. 3), затем потянуть за специальный пластиковый «язычок». Для установки угольного фильтра на место выполнить операцию в обратном порядке. Угольные фильтры необходимо менять в зависимости от частоты пользования вытяжкой, но не реже чем каждые полгода.

* Для очистки поверхности вытяжки, используйте теплую воду и нейтральное моющее средство. Нельзя использовать металлическую губку и любые абразивные чистящие средства или жесткую щетку. Для очистки вытяжек из нержавеющей стали рекомендуется использовать специализированные средства (пожалуйста, следуйте инструкциям на этикетке, для достижения желаемых результатов).

* Чтобы заменить лампу, необходимо с помощью отвертки снять защитное стекло (Рис. 15А). Выкрутить перегоревшую лампу, против часовой стрелки. Заменить на лампу того же типа. После замены лампы, защитное стекло, Закрепить его.

* Чтобы заменить **галогенную лампу**, необходимо с помощью отвертки снять крепежное кольцо (рис. 8А), снять матовое стекло (рис. 8В), аккуратно придерживая его.

Снять лампу (рис. 8С), при этом не дотрагиваться до нее голыми руками. Заменить на лампу того же типа. После замены лампы, вставить кольцо, блокирующее стекло, и затянуть его.

Внимание! Для того, чтобы снять вытяжку, необходимо с помощью отвертки выкрутить фиксирующие винты (рис. 6). Снять жировые фильтры (рис 3) и угольные фильтры, если они установлены (рис 7А).

Нажать на боковые защелки с внутренней стороны встраиваемой вытяжки таким образом, чтобы извлечь вытяжку из шкафа (рис 9).

* **В случае повреждения электрического провода, его необходимо заменить в авторизованной сервисной службой или квалифицированным специалистом во избежание любых рисков.**

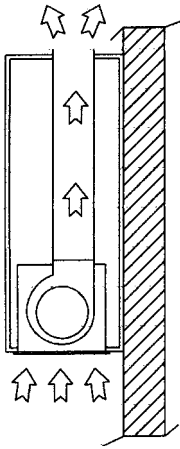

1

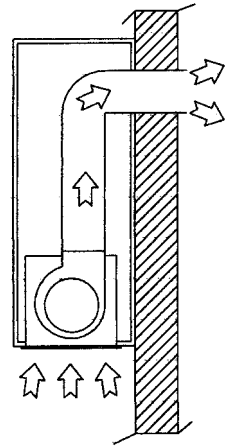

2

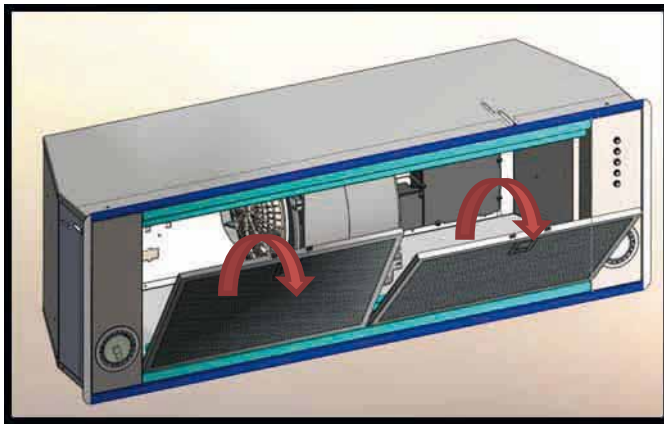

3

S900 - 52-65x272mm.
 S900 - 70-675x272mm.
 SM905 8x0 - 834x265mm.
 SM905 520 - 502x265mm.

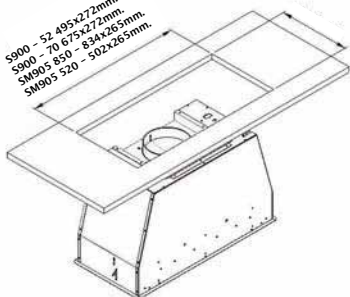

4

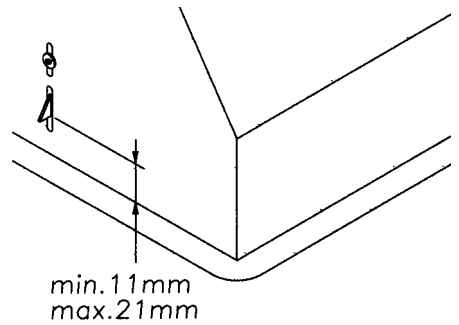

5

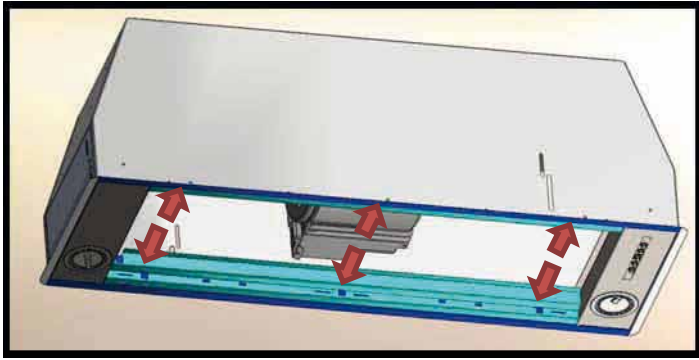

6

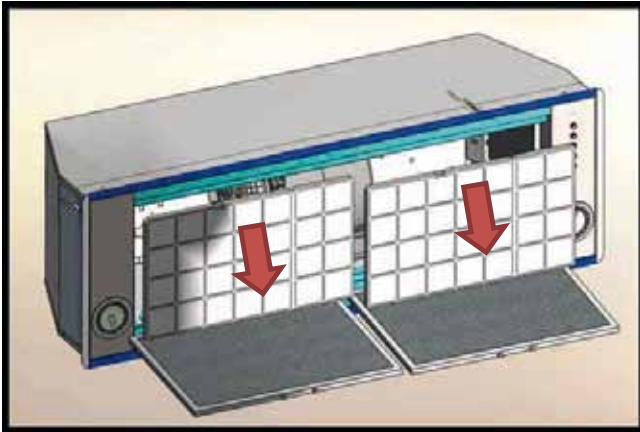

7

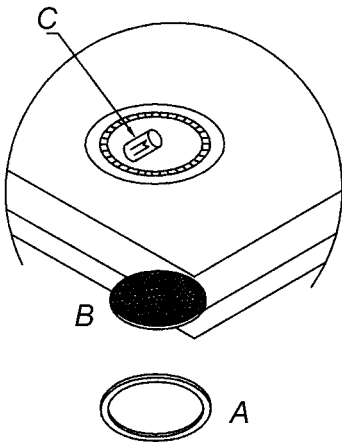

8

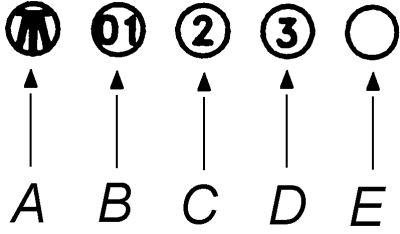

9

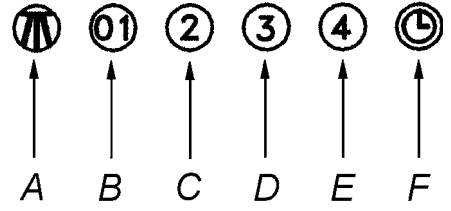

10



11

